

**VAD 3C-4-1**
**0°**

Sensor-Anschlussleitung, Steckverbinder für Druckschalter nach DIN EN 175301-803, Bauform A, mit LED-Betriebs- und Funktionsanzeige

Sensor cordset, single-ended, connector for pressure switch- es, according to DIN EN 175301-803, form A, with LED operation and function indica- tor

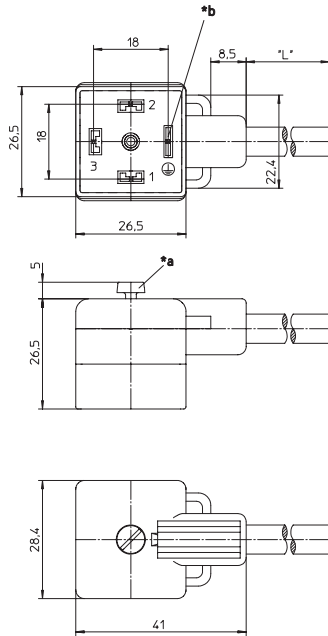

- \*a M3-Schraube  
M3 screw
- \*b Kabelabgang 0°  
cable exit 0°

**VAD 3C-4-2**
**180°**

Sensor-Anschlussleitung, Steckverbinder für Druckschalter nach DIN EN 175301-803, Bau- form A, mit LED-Betriebs- und Funktionsanzeige, Kabelab- gang 180°

Sensor cordset, single-ended, connector for pressure switch- es, according to DIN EN 175301-803, form A, with LED operation and function indica- tor, cable exit 180°

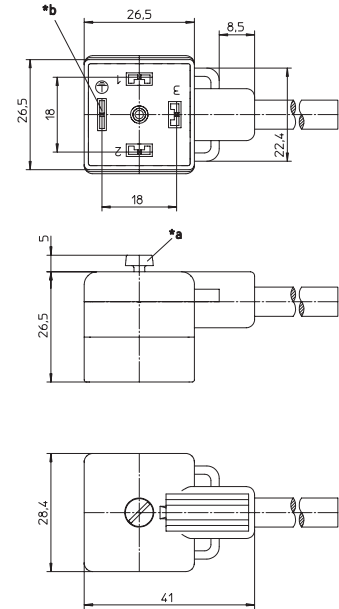

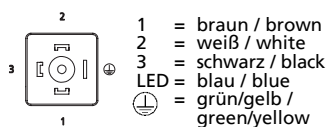
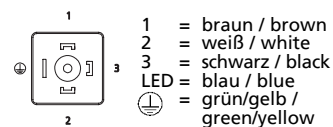
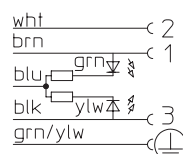

- \*a M3-Schraube  
M3 screw
- \*b Kabelabgang 180°  
cable exit 180°

**Pinbelegung**  
**Pin assignment**
**VAD 3C-4-1**

**VAD 3C-4-2**

**Schaltbild**  
**Wiring diagram**
**VAD 3C**

## Anschlussleitungen für Aktoren, Sensoren und Verteiler Cordsets, single-ended, for actuators, sensors and distribution boxes

<b>Technische Daten</b>		<b>Technical data</b>	
<b>Umgebungstemperatur</b>	-25°C / +80°C	<b>Operating temperature range</b>	-25°C / +80°C
<b>Werkstoffe</b>		<b>Materials</b>	
Gehäuse / Griffkörper	TPU, selbstverlöschend	Housing / Molded body	TPU, self-extinguishing
Kontaktträger	PBT	Insert	PBT
Kontakt	CuZn, vernickelt und verzinkt	Contact	CuZn, nickel-plated and tin-plated
<b>Mechanische Daten</b>		<b>Mechanical data</b>	
Schutzart	IP 67 Nur im verschraubten Zustand mit den dazugehörigen Gegenstücken.	Degree of protection	IP 67 Only in locked position with its proper counterparts.
<b>Elektrische Daten</b>		<b>Electrical data</b>	
Durchgangswiderstand	≤ 5 mΩ	Contact resistance	≤ 5 mΩ
Nennstrom bei 40°C	4 A	Nominal current at 40°C	4 A
Nennspannung	24 V DC	Nominal voltage	24 V DC
Bemessungsspannung	32 V	Rated voltage	32 V
Isolationswiderstand	> 10 <sup>9</sup> Ω	Insulation resistance	> 10 <sup>9</sup> Ω
Verschmutzungsgrad	3	Pollution degree	3
<b>Zubehör (inkl.)</b>	Beschriftungsschild Schraube (montiert)	<b>Accessories (incl.)</b>	Attachable label Screw (fitted)

Bestellbezeichnung Designation		Polzahl Poles	Mantel Outer jacket	
VAD 3C-4-1-228/... M	VAD 3C-4-2-228/... M	3 + ⊕	PUR halogenfrei / halogen free	
VAD 3C-4-1-259/... M	VAD 3C-4-2-259/... M		PUR halogenfrei / halogen free schweißfunkenfest / welding spark proof	
<b>Standardlängen: 2 M / 5 M / 10 M</b> Andere Kabellängen oder Leitungsaufbauten auf Anfrage.			<b>Standard lengths: 2 M / 5 M / 10 M</b> Other cable lengths or cable specifications on request.	